

ミスミ

穴加工有効寸法

穴加工有効寸法 [各図面の斜線部が有効範囲]

(単位: mm)

平型 RNKT・RUK **1083ページ**

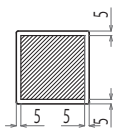

2方向曲げ型 [RNKTD・RUKD **1085ページ**
RNKDA・RUKDA **1087ページ**]

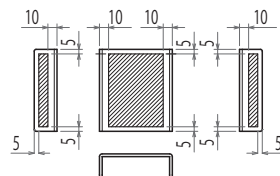

4方向曲げ型 RNKTQ・RUKQ **1089ページ**

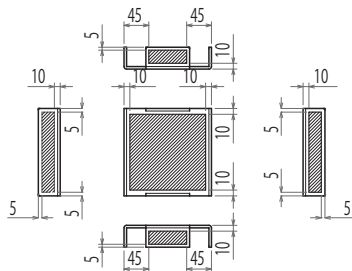

L型 RLPNL・RULP **1091ページ**

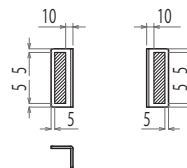

N型 RNPNL・RUNP **1093ページ**

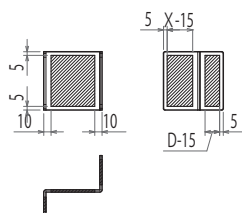

カバー型 RCVNL・RCUV **1095ページ**

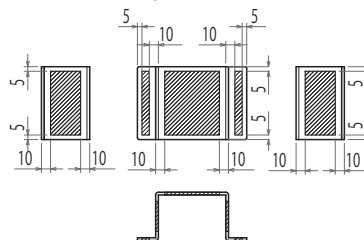

分割カバー型 RQVNL・RUQV **1097ページ**

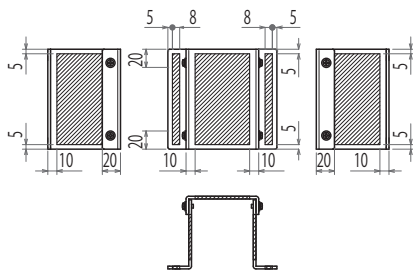

箱型 RBTA・RUBTA **1099ページ**

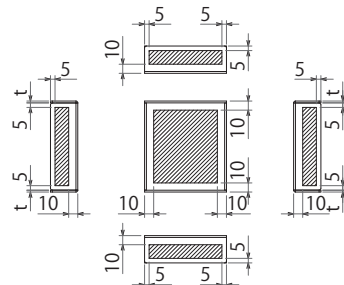

箱型2辺耳あり RBTNL・RUBTN **1101ページ**

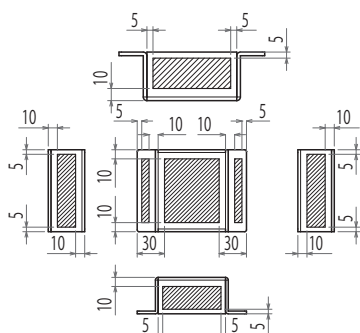

箱型4辺耳あり RBTQ・RUBTQ **1103ページ**

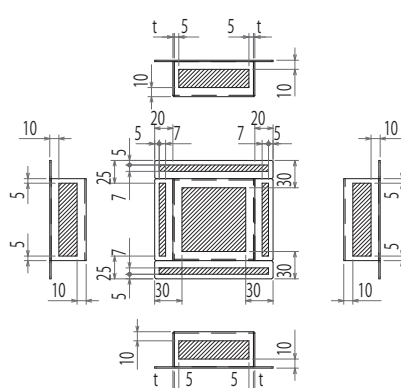

汎用パネル(穴加工対応品)

Webなら盤用パーツ多数掲載!

ミスミ

1083~1104ページの商品について

Rシリーズパネル

RNKT/RNKTD/RNKTD/RNKTQ/RLPNL/RPNL/RCVNL/RQVNL/RBTNL/RNKDA/RBTQ/RBTA/RUK/RUKQ/RULP/RUNP/RUCV/RUQV/RUBTA/RUBTN/RUBTQ/RUKDA/RUKD

●4隅の穴加工のみご希望される場合

各商品ページのE穴加工サイズから選択してください。
※ENを選択する事で4隅の穴加工なしとなります。

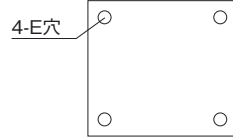

●その他、穴加工を希望される場合

ミスミのWeb設計ボックスサイトをご利用下さい。
WOSへのログインが必要です。

詳細は [▶1109ページ](#)

穴加工費用 **0円!**

Web見積

・加工可能な穴加工形状

加工可能な有効範囲内での標準的な穴加工のみに対応します。

※ボス溶接やWeb設計ボックスに表示されない加工はご対応できません。

※メールやFAXでのお見積は**お受けしておりません。**

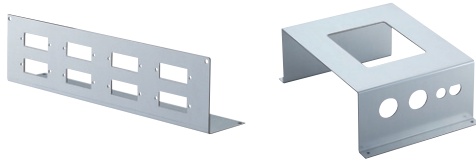

対応している穴形状

丸穴	
角丸 角穴	

穴公差はJIS打ち抜き普通寸法許容差のB級を適用 JIS規格番号: JISB0408

塗装パネル

NKT/NKTD/NKTQ/LPNL/NPNL/CPVNL/QVNL/BTNL/NKDA/BTNQ/BTNA

●4隅の穴加工について

指示なしで4隅に塗装用4-φ5.2が加工されます。

※(BTNAタイプは2-φ5.2となります。)

Web見積をご利用の際は必ず加工されます。
不要の場合はメール&FAX見積にて図面内に指示して下さい。

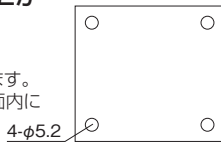

●その他、穴加工を希望される場合

- ・「Web見積」または「メール&FAX見積」が選択できます。
- ・追加加工単価は右の価格表をご確認ください。
- ・Web見積できない穴加工はメール&FAX見積となります。(ボス溶接などの対応も可能です)

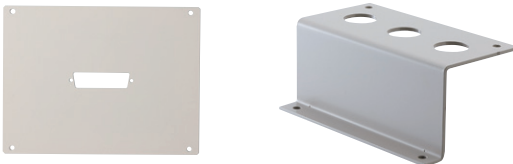

*公差は、塗装塗膜の状況により若干異なります。
*加工する穴が接近する場合は2mm以上の間隔を空けてご設計ください。
Web見積の詳細は [▶1109ページ](#)
メール&FAX見積の詳細は [▶1117ページ](#)
アルミパネルAMシリーズについては [▶985ページ](#)をご参照下さい。

Web見積

多彩な穴加工にも

メール&FAX見積

対応します

¥追加加工基本料金(1面単位)

600

丸穴加工

丸穴サイズ	サイズ 指定単位	公差 (mm)	¥加工単価
2.0~29.9mm	0.1mm	±0.2	120
30~60mm	1.0mm	+0.4 -0.2	200
61~120mm	1.0mm	+0.8 -0.2	320
121mm~	1.0mm	+0.8 -0.2	650

角穴加工

角穴サイズ(mm)	5.0 ~30.0	30.1 ~60.0	60.1 ~130	131
	公差(mm)			
	±0.2	+0.3 -0.2	+0.3 -0.2	+0.3 -0.2
	¥加工単価			
	5~50	51~100	101~200	201~300
5~50	270	330	380	430
51~100	330	380	430	480
101~200	380	430	480	570
201~300	430	480	570	670
301~400	480	570	620	720

タップ穴加工

サイズ	¥加工単価
M3	230
M4	230

ボス加工

サイズ	¥加工単価
M3ボス(ボス高さ8mm)	280
M4ボス(ボス高さ10mm)	280

*ボス溶接は貫通ではありません。

*Web見積のボス溶接はボックスの内側になります。